

Butuc încuietoare smart Amiko

Manual de utilizare

C1B-TB TIP B



Atenție:

1. Păstrați cheile de rezervă în afara casei sau încăperii asigurate, pentru cazul puțin probabil când încuietoarea nu funcționează electric.
2. Vă rugăm înlocuiți bateriile atunci când este semnalizată tensiunea redusă a acestora.
3. Citiți cu atenție acest manual înainte de instalare și păstrați-l pentru referințe ulterioare.

1. Introducere

1.1. Ajustați lungimea butucului, corespunzător cu grosimea ușii (90-125 mm).

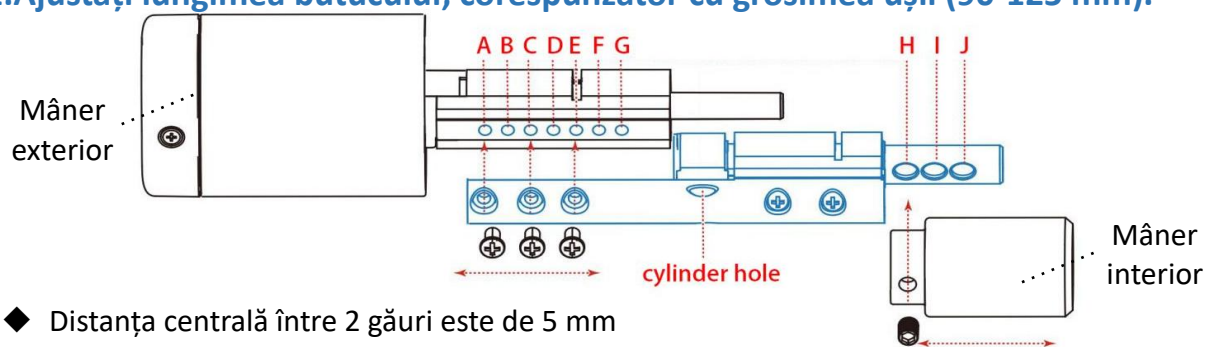

Fixat la dimensiune minimă

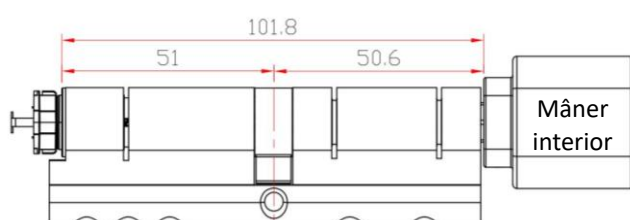

Fixat la dimensiune maximă

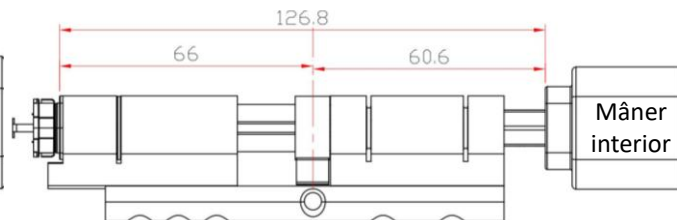

- ◆ Mânerul exterior are 4 poziții pentru reglarea lungimii exterioare a cilindrului (A-G, distanța de la centrul găurii cilindrului la mânerul exterior)
- ◆ Mânerul interior are 3 poziții pentru reglarea lungimii interioare a cilindrului (H-J, (distanța de la centrul găurii cilindrului la mânerul interior)

Mâner exterior		Mâner interior		Lungime totală cilindru
Poziția șuruburilor	Distanța între gaura de fixare și mânerul exterior	Poziția șurubului	Distanța între gaura de fixare și mânerul exterior	
ACE	51 mm	H	50,6 mm	101,8 mm
BDF	56 mm	I	55,6 mm	111,6 mm
CEG	61 mm	J	60,6 mm	121,6 mm
FG	66 mm	J	60,6 mm	126,6 mm

**Lungimile totale de mai sus sunt afișate pentru uși cu grosimi simetrice (exterior/interior).
Determinați lungimile și găurile corecte de fixare pe baza grosimii reale a ușii dumneavoastră.**

1.2. Conținutul pachetului



Consultați tabelul următor pentru a verifica conținutul pachetului.

Nr.	Nume	Cant.	Nr.	Nume	Cant.
1	Mâner exterior	1	5	Șurub M5*50mm	1
2	Mâner interior	1	6	Șurub M5*70mm	1
3	Card-uri RFID	3	7	Șurubelniță HEX. 2.0mm	1
4	Chei mecanice	2	8	Șurubelniță HEX. 2.5mm	1

1.3. Specificații

Model	C1-TB	Tip ușă	Ușă metalică/lemn
Material	Aliaj din zinc	Tensiune de funcționare	6V/2* Baterie CR123A
Masa	1 Kg	Lungime cilindru	90 mm – 125 mm
Tipuri de deblocare	Prin Bluetooth Cu amprentă (opțional) Cu parolă Cu card RFID Cu cheie mecanică Prin gateway (opțional)	Capacitate	Amprente: 200 Parole: 150 Carduri: 200
Culoare	Argintiu Negru	Temperatura de funcționare	-10°C-55°C
Alarmă tensiune mică	Mai mică de 4.8V	Umiditate	0-95% (Clasa IP55)

1.4. Resetarea butucului smart

După introducerea bateriilor, desfaceți șurubul de pe spatele mânerului exterior, apăsați lung butonul „Reset” de pe panoul din spate timp de 5 secunde după care resetarea la valorile inițiale este efectuată. Montați la loc șurubul de protecție.

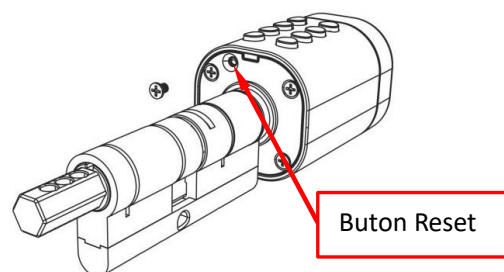

2. Instalare

2.2. Instrucțiuni de instalare

Pasul 1. Instalați broasca ușii

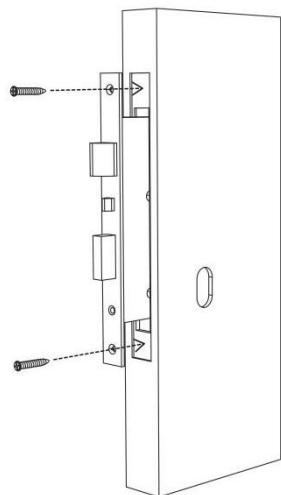

Introduceți șuruburile în orificii și strângeți-le

Pasul 2. Deschideți capacul bateriilor

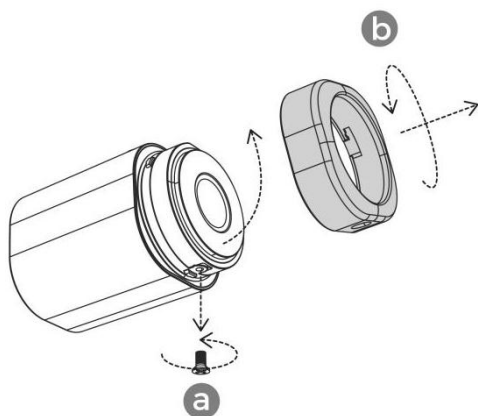

1. Desfaceți șurubul capacului de pe mânerul exterior, în sens invers acelor de ceasornic
2. Rotiți și desfaceți capacul bateriilor în sens invers acelor de ceasornic

Pasul 3. Instalați bateriile

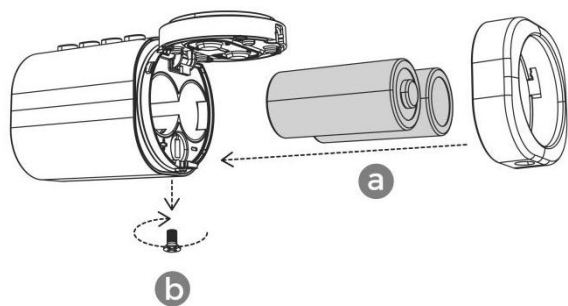

În acest compartiment se afla și locașul de acționare a cheilor mecanice.

1. Instalați bateriile 2xCR123A
2. Montați la loc capacul bateriilor

Pasul 4. Ajustați lungimea cilindrului exterior

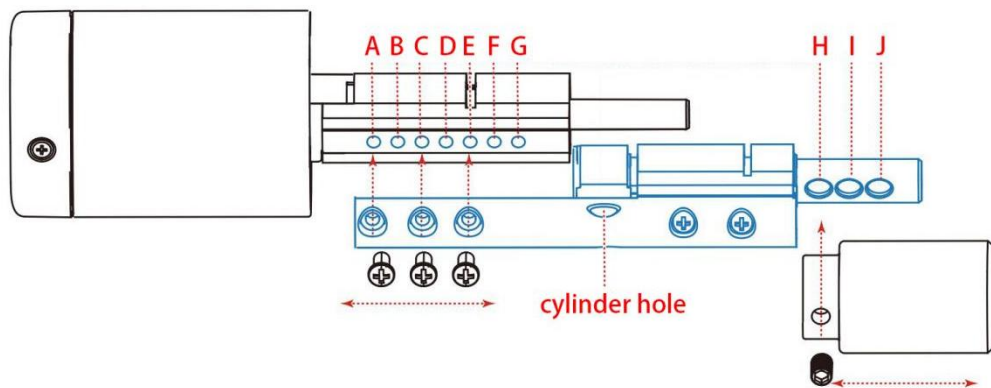

Ajustați lungimea cilindrului în corespunzător cu grosimea ușii

Pasul 5. Instalați cilindrul cu mânerul exterior fixat

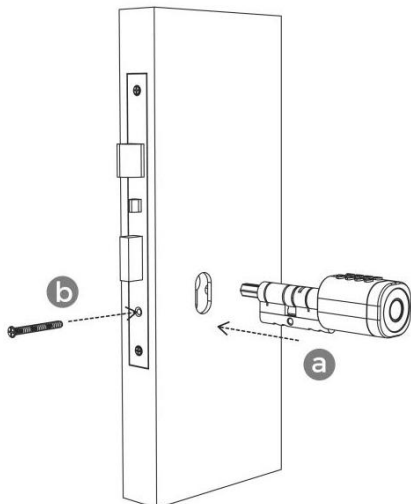

Introduceți cilindrul în broasca ușii și fixați-l cu șurubul M5 potrivit ca lungime

Pasul 6. Instalați mânerul interior

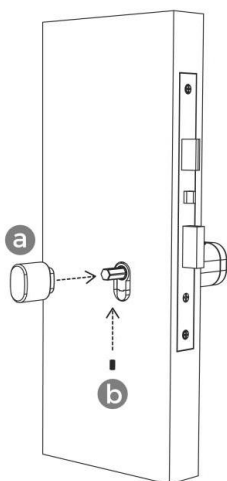

Fixați mânerul interior pe cilindru, strângând șurubul în gaura potrivită

3. Operare

3.1. Înregistrarea în aplicație

Aplicația pentru iOS poate fi descărcată din magazinul de aplicații, iar versiunea Android poate fi descărcată din Google Play, Baidu, Ali, 360, Huawei și Xiaomi.



Utilizatorii TTlock își pot crea un cont folosind nr. de telefon mobil sau e-mail-ul, în prezent acceptându-se 200 de țări și regiuni din lume. Codul de verificare va fi trimis pe telefonul mobil sau pe e-mailul utilizatorului, iar înregistrarea va avea succes după verificare.

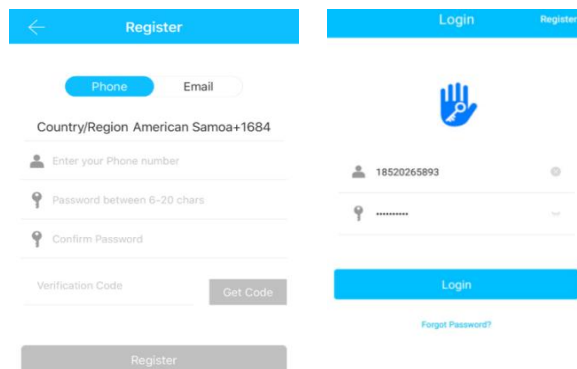

3.2. Conectarea încuietorii la telefon

- 1) Scanați codul QR alăturat și descărcați aplicația
- 2) De asemenea, puteți instala aplicația TTlock din magazinul de aplicații (Google Play)
- 3) Înregistrați un cont nou (nr. de telefon sau e-mail) sau conectați-vă cu un cont existent
- 4) În ecranul principal, dați click pe semnul "+" (Adaugă încuietoare) și apăsați orice tastă a încuietorii. Încuietorile disponibile vor apărea pe ecran.
- 5) Dați click pe semnul "+" pentru adăugare
- 6) Redenumiți încuietoarea iar aceasta va fi adăugată cu succes

3.3. Adăugarea încuietorii

Aplicația TTlock acceptă mai multe tipuri de încuietori. Încuietoarea trebuie adăugată în aplicație după trecerea acesteia în modul de adăugare. În general, o încuietoare care nu a fost deja adăugată în aplicație va intra în modul de adăugare atunci când tastatura este acționată. Parola implicită este 123456 dacă nu a fost adăugată/modificată din telefon.

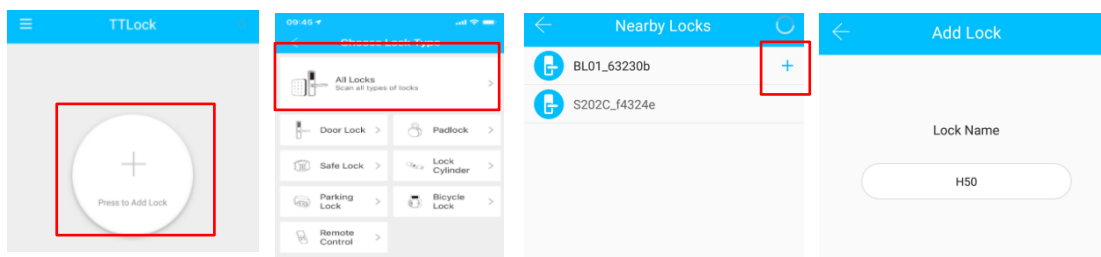

3.4. Management utilizator

3.4.1. Management Bluetooth

Asigurați-vă că ați activat comunicația prin Bluetooth a telefonului. După conectarea telefonului la încuietoarea ușii, ca mai sus, dați click pe semnul "🔒" pentru deblocare. (telefonul trebuie să fie la o distanță de maxim 5 metri față de butucul încuietorii)

3.4.2. Setarea parolelor

Parolele sunt, de asemenea, o modalitate de deblocare. După ce ați introdus codul de acces pe tastatura încuietorii, apăsați butonul de deblocare din colțul din dreapta jos pentru a debloca. Parolele sunt împărțite în permanente, limitate în timp, singulare, ciclice și personalizate. (Puteți partaja codul de acces și altor utilizatori prin WeChat, SMS, E-mail, Messenger, WhatsApp).

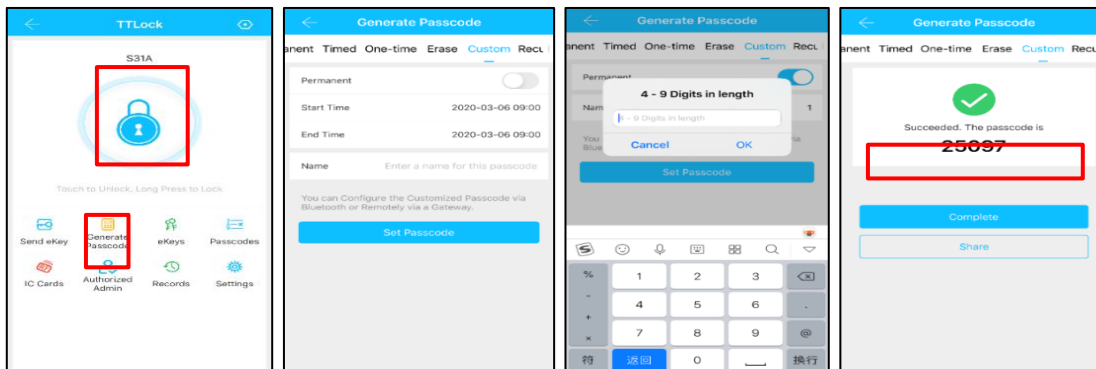

3.4.3. Trimitere e-Key (cheie electronică de acces)

Dați click pe "  Send eKey " așa cum se arată în figura de mai jos, după care puteți trimite eKey altor utilizatori ai TTLock pentru a autoriza deblocarea (receptorul trebuie să instaleze și să configureze un cont) → Selectați formatul e-Key (Temporar, Permanent, O dată, Recurent) → Introduceți contul destinatarului de TTLock, setați numele și perioada efectivă a cheii e-Key. Puteți alege să permiteți deblocarea sau nu a încuietorii, de la distanță, să acordați drepturi de administrator autorizat sau nu, așa cum se arată în figură → Trimite → Contul destinatarului are permisiunea de deblocare prin Bluetooth.

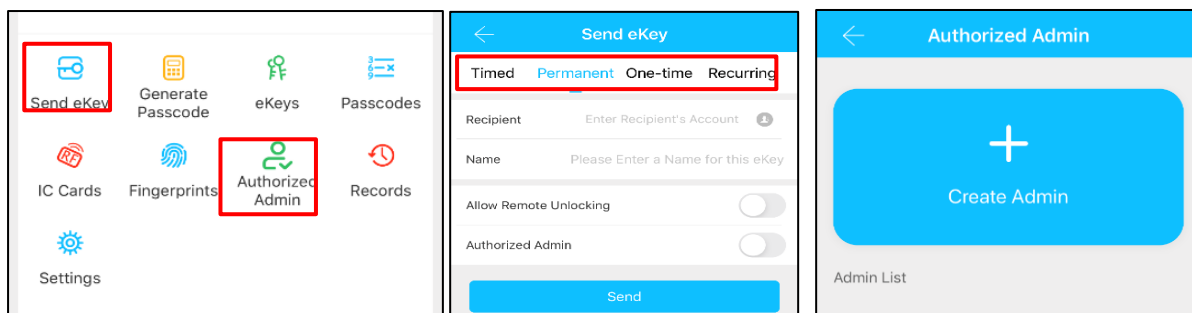

3.4.4. Adăugare carduri RFID (IC)

Deblocarea încuietorii se poate face și utilizând carduri RFID (IC). Înainte ca un card să fie folosit pentru a deschide ușa, acesta trebuie adăugat mai întâi la încuietoare. Procesul de adăugare trebuie să fie efectuat prin aplicație alături de butonul încuietorii. Perioada de autorizare a cardurilor poate fi aleasă permanent sau poate fi limitată în timp.

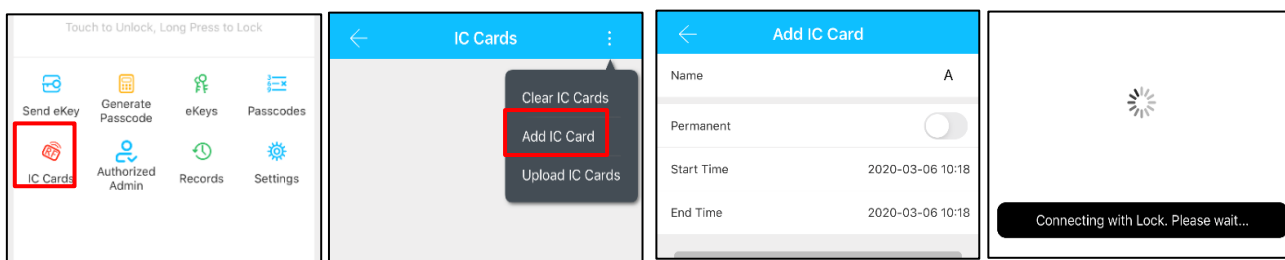

3.4.5. Adăugare amprentă digitală

Deblocarea încuietorii poate fi efectuată cu ajutorul amprentelor. Înainte ca o amprentă să fie folosită pentru deschiderea ușii, aceasta trebuie adăugată mai întâi la încuietoare, cu ajutorul aplicației. Procesul de adăugare trebuie să fie efectuat cu telefonul, alături de butucul încuietorii. Perioada de autorizare a amprentelor poate fi setată permanent sau poate fi limitată în timp, putând fi modificată după adăugare.

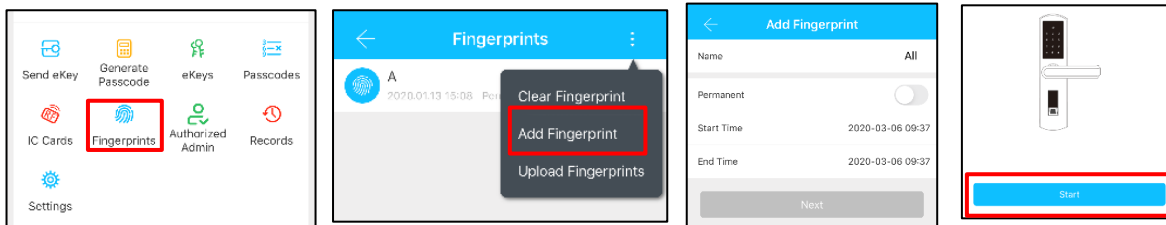

3.4.6. Management e-Key (chei electronice)

Alegând opțiunea "  puteți șterge, reseta, trimite sau ajusta cheile electronice.

3.4.7. Management parole

Selectând "  puteți vedea și administra modulul de administrare a parolilor. Aceasta include schimbarea parolilor, ștergerea parolilor, resetarea parolilor și înregistrările de deblocare a încuietorii pentru fiecare parolă în parte.

3.4.8. Jurnal de înregistrări de deblocare

În meniul "  puteți consulta jurnalul cu operațiunile de deblocare a încuietorii, ca în figura de mai jos.

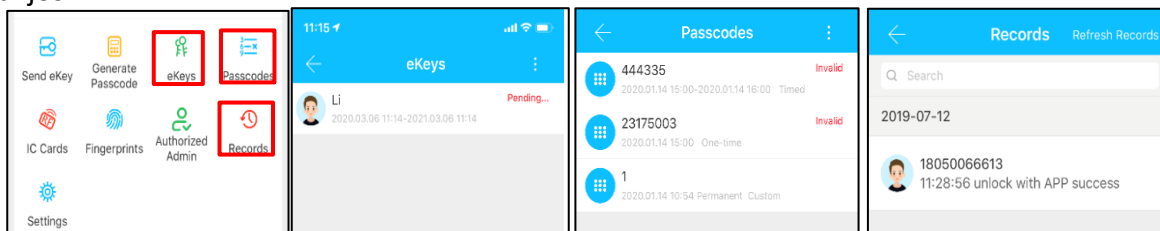

3.5. Management prin Gateway (Opțional)

Încuietoarea este direct conectată la telefon via Bluetooth, astfel, nefiind conectată la nicio altă rețea de date. Gateway-ul este o punte între încuietorile inteligente și rețelele WIFI de date. Prin intermediul gateway-ului, utilizatorul poate bloca/debloca încuietoarea, poate vizualiza și calibra de la distanță ceasul încuietorii și înregistrările de deblocare. De asemenea, poate șterge și modifica parolele, de la distanță.

3.5.1. Adăugarea unui Gateway pentru control de la distanță

Light Status



When the gateway is powered on:

- Light flashes alternately in red and blue: Stand-by mode, ready for pairing
- Blue light: Working mode
- Red light: Network failure

4 Select [G2]

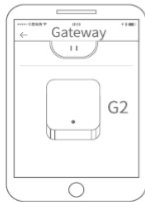

5 Plug in the gateway and power it on, while the light flashes alternately in red and blue

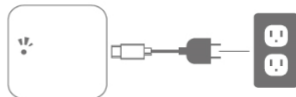

6 Press “+” sign



Pair the Gateway with APP

1 Activate the APP

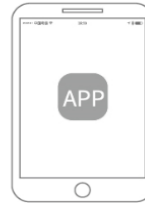

2 Press “≡”

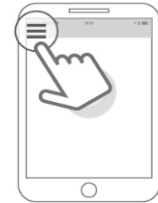

3 Select [Gateway]

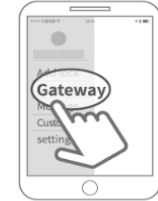

7 Add Gateway



8 Select the network and fill in the password



9 Add complete

⚠ Notice: If times out, please power off and try it again.

3.5.2. Adăugarea manuală a încuietorii la Gateway

După adăugarea gateway-ului în aplicație, puteți vedea în meniu încuietorile aflate în raza de acoperire a gateway-ului. Odată adăugată încuietoria la gateway, aceasta poate fi administrată prin gateway.

4. ÎNTREBĂRI ȘI RĂSPUNSURI

1) Cum se pot citi înregistrările?	În opțiunea Records (Înregistrări).
2) De ce nu se poate debloca după activarea modului de trecere?	Trebuie să efectuați o deblocare de verificare în orice metodă, apoi modul de trecere va intra în vigoare.
3) Care este scopul blocării automate?	Puteți seta după cât timp să se blocheze butucul după deblocare.
4) După instalare, tastatura nu răspunde la comenzi.	Verificați dacă electrozii pozitivi și negativi ai bateriei au fost instalați corect și dacă bateria are suficientă putere
5) Nu se poate înregistra amprenta	Degetele trebuie să fie curate și cu pielea neuzată, verificați zona de amprentă pentru murdărie și pete de ulei etc.
6) După câte încercări eșuate se va bloca tastatura? Cât timp este blocată?	După introducerea greșită a parolei de 5 ori consecutiv, tastatura va fi blocată automat timp de 5 minute, iar celelalte moduri de deblocare, de asemenea, nu vor fi funcționale.

DECLARAȚIE DE CONFORMITATE

Noi, **DVB INVENTOR SRL**, declarăm că acest dispozitiv este în conformitate cu Directiva 2014/53/UE. Textul complet al declarației de conformitate UE este disponibil pe www.receptoare.ro/doc



Reciclați în mod corespunzător acest produs. Acest marcaj indică faptul că echipamentul nu poate fi aruncat la gunoi împreună cu deșeurile menajere, la sfârșitul duratei de funcționare. Pentru a preveni posibilele efecte dăunătoare asupra mediului și sănătății umane - prin aruncarea necontrolată a deșeurilor, separați acest produs de celelalte tipuri de deșeuri și reciclați echipamentul pentru promovarea reutilizării durabile a resurselor de materii prime. Pentru predarea echipamentului uzat, folosiți sistemul de predare și colectare a deșeurilor electrice și electronice sau contactați vânzătorul de la care ați cumpărat produsul.